

habitat win[®]

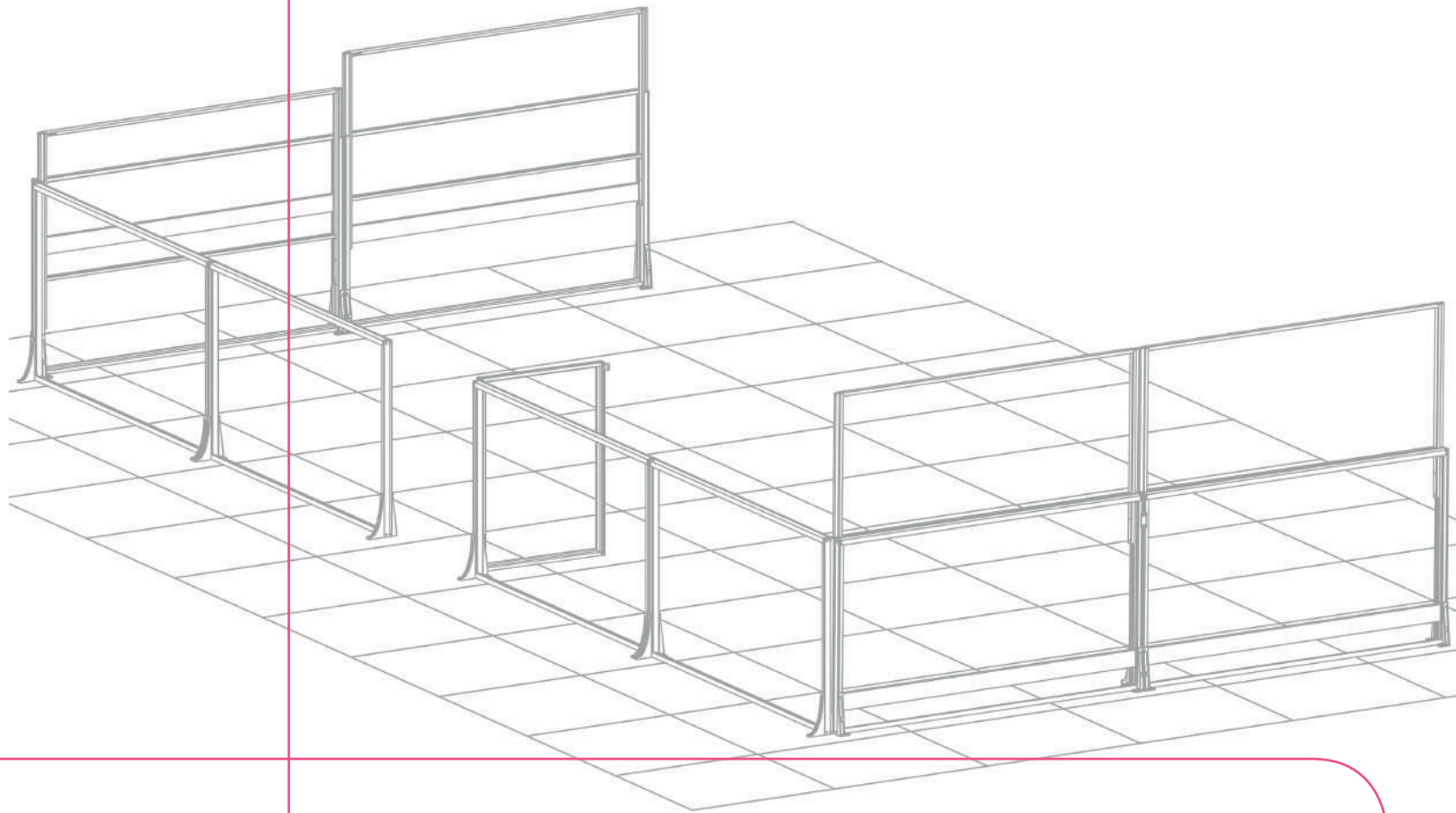

*Die vielseitige Lösung
für Ihren Outdoor-
Bereich*





C3 Systems Systems engagiert sich stark für sein Team, seine Kunden, seine Umgebung und die Umwelt. Wir arbeiten jedes Jahr mit dem Ziel, Maßnahmen zu ermitteln und vorzuschlagen, die zu einem nachhaltigen, effizienten und ausgewogenen Wirtschaftswachstum beitragen. Aus diesem Grund betreiben wir ein angemessenes Rohstoffmanagement, schützen die natürlichen Ressourcen, indem wir ihre verantwortungsvolle Nutzung fördern, ihre Versorgung sicherstellen und Studien zur Verbesserung und Identifizierung neuer Möglichkeiten für wirtschaftliches Wachstum durchführen. Darüber hinaus entwickeln wir innovative Produkte im Umweltbereich und garantieren den Schutz der Gesundheit und der Lebensqualität der Menschen.

Sehen Sie sich die Gegenwart, die Sie aufbauen, genau an, denn sie muss der Zukunft ähneln, von der Sie träumen.

~Alice Walker~

GLASWINDSCHUTZ

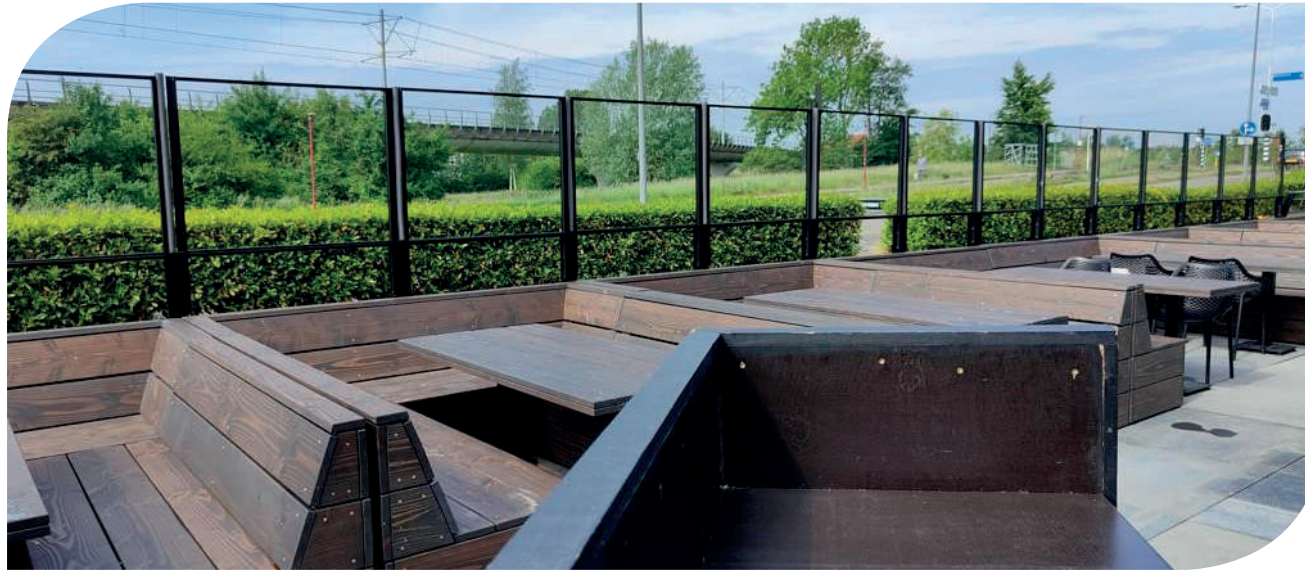

Der verstellbare Glaswindschutz **HABITAT WIN mobile** ist die perfekte Lösung, um sich vor Wind zu schützen und den Außenbereich optimal zu nutzen. Sein innovatives und vielseitiges Design ermöglicht es Ihnen, ihn jederzeit an Ihre Bedürfnisse anzupassen. Mit seinem höhenverstellbaren, mobilen Modell können Sie die Höhe des Windschutzes je nach Windstärke oder gewünschtem Sichtschutz einstellen.

- Technische Angaben..... 5
- Halterungen..... 6
- Accessoires..... 6
- Produktprüfung..... 7

Die **neue option HABITAT WIN fix** bietet zusätzlichen Schutz und Komfort, mit dem Sie den Außenbereich zu Hause oder auf der Terrasse eines Unternehmens im HORECA-Kana **weiterhin genießen und eine persönliche Atmosphäre schaffen können**. Darüber hinaus bietet diese Option die Möglichkeit, eine Tür zu installieren.

New

- Technische Angaben..... 8
- Eigenschaften und Halterungen..... 9
- Accessoires..... 10

Beide Systeme sind vollständig kompatibel





VORTEILE DES EINSTELLBAREN SYSTEM

-  Windschutz durch bewegliches und verstellbares Windschild
-  Integriert sich perfekt in das Seesky-Sortiment
-  Kombinieren Sie mit der festen Option, um verschiedene Atmosphären zu schaffen.
-  Erhöhte Sicherheit durch das Hardgrip-Schloss
-  Anschlüsse und Verbindungselemente aus Edelstahl
-  Vielseitiges Design, anpassbar an unterschiedliche Privatsphäre-Bedürfnisse
-  Ideal für den gastronomischen Bereich; besonders geeignet für Terrassen.
-  Möglichkeit, die gewünschte Höhe innerhalb der maximalen Abmessungen zu wählen.

ABMESSUNGEN FÜR BESONDERE HÖHE

Nuevas Neue Höhenmaße für den höhenverstellbaren Mobilwindschutz, 1550 / 2400. Diese neue Konfiguration ist ideal für die Abdeckung von hohen Flächen, wie z. B. Restaurants, Pergolen und anderen Außenbereichen.

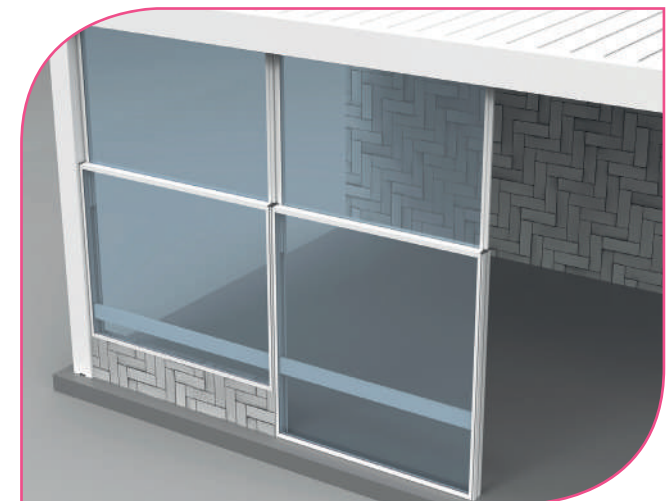
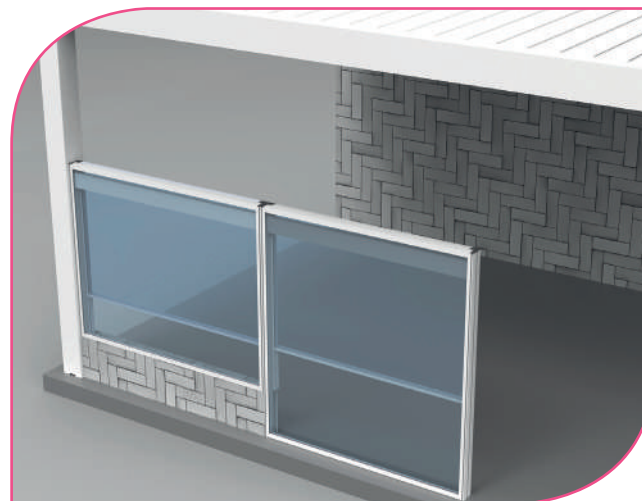

PRODUKT EIGENSCHAFTEN



Verstellbarer Windschutz + Blumenkasten mit Standard-Bodenhalterung.

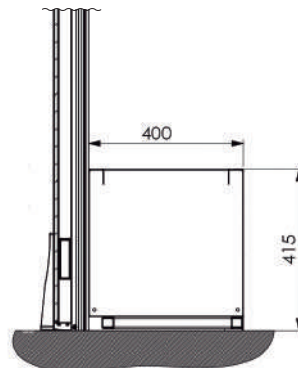

Auch als festes Modul erhältlich



Verstellbarer Windschutz + Blumenkasten Befestigung mit Radern.

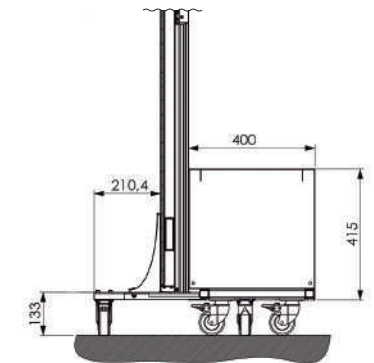

TECHNISCHE ANGABEN DAS EINSTELBARE MODUL

Breite	Maximal 2000 mm pro Modul
Höhe	4 Standardgrößen: A (geschlossene Position) B (offene Position) 1) A: 950 mm B: 1600 mm (42 Kg/ml) 2) A: 1150 mm B: 2000 mm (52 Kg/ml) 3) A: 1350 mm B: 2200 mm (56 Kg/ml) 4) A: 1550 mm B: 2400 mm (60 Kg/ml)
Glas	6 mm laminiertes oder gehärtetes Glas im oberen beweglichen Teil und im unteren festen Teil. Kann mit transluzentem/mattem Glas oder anderen Materialien individuell gestaltet werden.
Ausführungen	Standardausführungen: Lackierung 9006 Nature, 7016 TX, 7016 M und Weiß. Erhältlich in den übrigen RAL- und Eloxalfarben.
Installation	Verschiedene Arten von Montagewinkeln, Wandverbindern und 90°-Winkel zwischen den Modulen stehen zur Verfügung. Alle Zubehörteile sind aus Edelstahl gefertigt.
Optionen	Anschlag in beliebiger Einsatzhöhe Tastensperre für geschlossene und offene Position

HALTERUNGEN UND ZUBEHÖR FÜR VERSTELLBARE MOBILE SYSTEME



VERSTÄRKTE EINZEL-/DOPPELSTÜTZE:
Halterung für einfach höhenverstellbare Bodenbefestigung oder doppelt höhenverstellbare Bodenbefestigung für aneinandergereihte Module.



EINZEL-/DOPPELBODENSTÜTZE KURZ:
Bodenbefestigungsbügel, in kurzer Höhe verstellbar. Die Doppelhalterung ermöglicht die Montage des Windschutzes von vorne.



LINEARER ANSCHLUSS:
Externe Anschlussplatte für geradlinige Module.

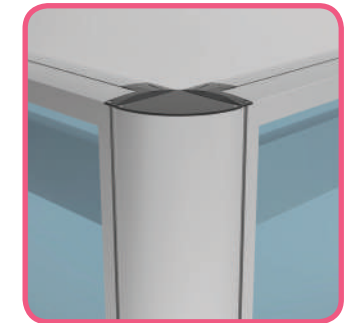

ECKVERBINDUNGSPROFIL:
Trimmprofil für 90° abgewinkelte Verbindungen.



EINZEL-/DOPPEL-FRONTBEFESTIGUNGSBÜGEL:
Halterung für die Vorderwandbefestigung. Die doppelte Halterung ermöglicht die Installation von miteinander verbundenen Modulen.



ROLLENSTÄNDER:
Stütze ohne Bodenbefestigung, höhenverstellbar, mit Bremse an jeder Rolle.



WANDANSCHLUSS:
Wandanschluss-winkel.



VERIEGLUNGEN MIT SCHLOSS:
Schlüsselverriegelung, mit gewünschter Höhenverstellbarkeit.

ZULASSUNGEN UND PRÜFUNGEN



CE-Kennzeichnung

Alle unsere Systeme sind von einem offiziellen Labor zugelassen und erfüllen die Anforderungen der Europäischen Kommission, um die CE-Kennzeichnung zu tragen. Wir verfügen über alle Prüfungen und Bescheinigungen, die dieser Vorschrift entsprechen, und wir haben ein IT-Tool, das es der Fachabteilung erleichtert, diese Kennzeichnung zu erhalten.



3 Jahre Garantie*

Habitat WIN hat eine 3-jährige Garantie auf alle Komponenten.

*(Siehe Dokument im Kundenbereich - B2B).

Habitat WIN mobile verfügt über anerkannte Labortest-Zertifikate, die von den entsprechenden Zertifizierungsstellen gemäß den nationalen und internationalen gesetzlichen Bestimmungen ausgestellt wurden. Diese Zertifizierung gibt Ihnen die Gewissheit, dass Sie mit der Wahl der Produkte von C3 Systems, S.L. ein Qualitätsprodukt mit allen notwendigen Garantien erwerben.

Wind-festigkeit
UNE EN 1932:2014
KLASSE 6 - 110 km/h



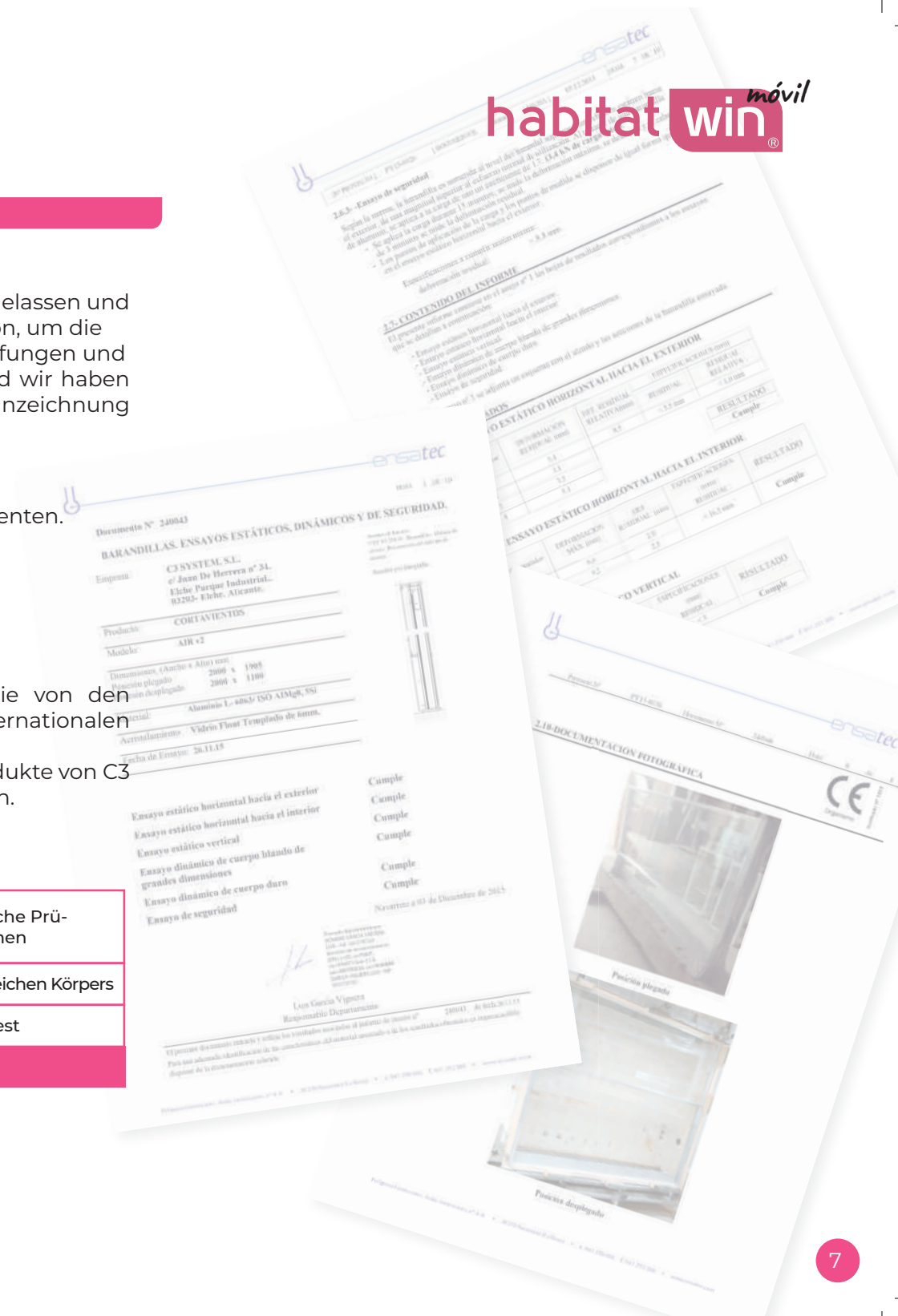

Horizontale statische Prüfung nach außen	Horizontale statische Prüfung nach innen
Dynamischer Test am harten Körper	Dynamischer Test des weichen Körpers
Vertikale statische Prüfung	Sicherheitstest

KOMPLIZENZ



New

VORTEILE DES FESTEN SYSTEMS

-  Kompatibel mit der mobilen Option und der **Seesky**-Reihe, um verschiedene Umgebungen zu schaffen.
-  Freier und ungehinderter Durchgang dank der 90° und 180° öffnenden Tür.
-  Abschließbare Tür mit Festverglasungsoption für zusätzliche Sicherheit
-  Ideal für den HORECA-Bereich; besonders geeignet für Terrassen.
-  Möglichkeit, die gewünschte Höhe innerhalb der maximalen Abmessungen zu wählen



180° Türöffnung

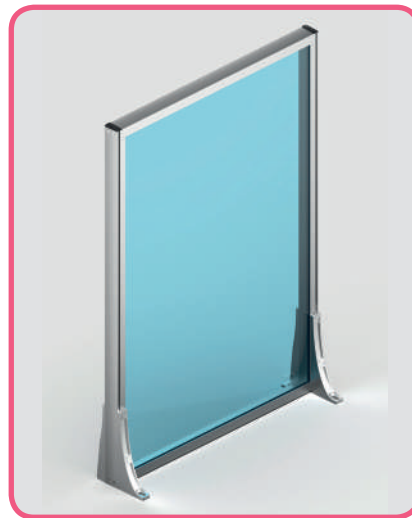

Einzelner fester Windschutz als Option. Eine einzelne Glasscheibe in der Größe Ihrer Wahl.



Doppeltes festes Windschott als Option. Mit waagerechtem Profil, das in der Höhe angepasst werden kann, um eine vollständige Symmetrie zu erreichen.



Doppeltes festes Windschott ohne Aufsatzprofil. Bietet eine barrierefreie Sicht.

PRODUKTMERKMALE

TECHNISCHE DATEN HABITAT WIN FIX	
Breite	Standardgröße: 250 mm bis 2000 mm pro Modul
Höhe	Standardgröße: 250 mm bis 2000 mm
Glas	Laminiertes oder gehärtetes 6-mm-Glas. Kann mit transluzentem/mattem Glas oder anderen Materialien individuell gestaltet werden.
Ausführungen	Standardausführungen: WEISS, RAL 9006 Nature, 9011 M, 7016 TX, 7016 M. Erhältlich in allen anderen RAL-Farben und Eloxalfarben.
Installation	Es sind verschiedene Arten von Montagewinkeln, Wandverbindern, linearen Verbindungen und 90°-Winkeln zwischen den Modulen erhältlich.
Optionen	Tür mit 90°/180°-Öffnung Einstellbares horizontales Profil Verriegelungsoption



90°-WINKELVERBINDUNG MIT UND OHNE PROFIL:

Verbindung von Modulen im 90°-Winkel zur Abgrenzung von Räumen.

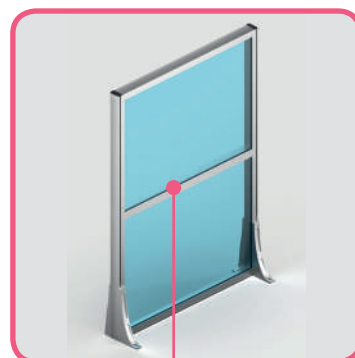

ANPASSBARES PROFIL:

Die Höhe des horizontalen Profils ist in der Höhe vollständig anpassbar.

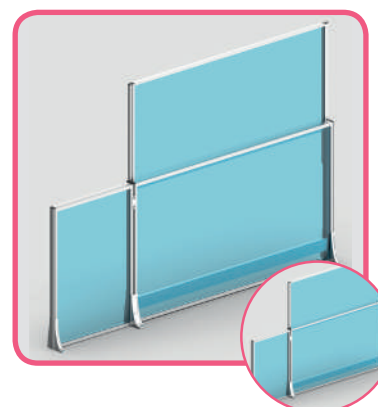

KOMBINATION AUS FESTEM UND BEWEGLICHEM GLAS:

Kombiniert die Möglichkeiten von festem oder beweglichem, außen oder innen bündigem Glas.

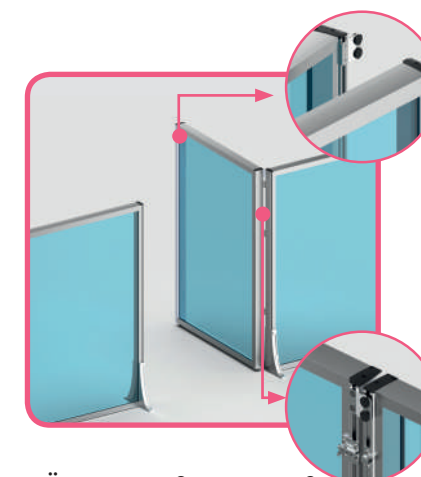

TÜR MIT 90° UND 180° ÖFFNUNG:

Flügeltür für bis zu 180° Öffnung mit Schutzanschlägen und Griffverriegelung.

HALTERUNGEN FÜR FESTE SYSTEME



Einfache/doppelte verstärkte Stütze



Einfache/doppelte kurze Fußstütze



Einzel-/Doppelbefestigungswinkel vorne

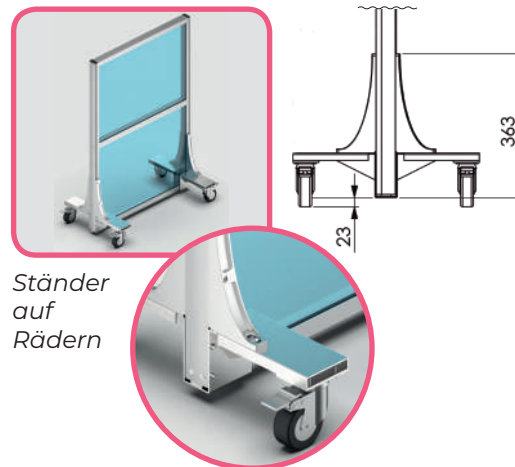

Ständer auf Rädern

VERBINDUNGEN, ERGÄNZUNGEN UND VERSCHLÜSSE



WANDVERBINDUNG:
Eckwinkel Modul-Wand-Verbindung am Ende.



LINEARER ANSCHLUSS:
Externe Anschlussplatte für geradlinige Module



LATCH:
Sicherheitsergänzung zum Verriegeln und Einstellen der Tür.

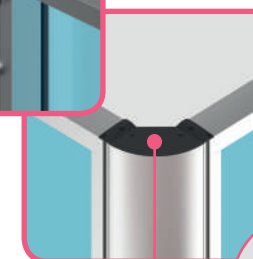

EMBELLISHER WINKEL:
Zierprofil für 90°-Winkelverbindungen.

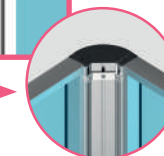

Habitat-win ist in allen RAL-Farben, strukturiert und matt, erhältlich. Besuchen Sie unsere Website, um unsere breite Farbpalette zu sehen.



Die für die Herstellung dieser Artikel verwendeten Aluminiumprofile erfüllen die folgenden Anforderungen:

LEGIERUNGEN

Sie werden in Übereinstimmung mit der Norm UNE EN 12020-1 extrudiert. Sie entsprechen der extrudierten Aluminiumlegierung 6063 und der Wärmebehandlung T5. Sie entsprechen den Zusammensetzungsmerkmalen gemäß den in der Norm UNE-EN 573-3 festgelegten Anforderungen. Sie entsprechen den Maßtoleranzen, wie sie in der Norm UNE-EN 755-2 festgelegt sind.

LACKIERTE OBERFLÄCHENBEHANDLUNG

Die lackierten Profile werden in Einrichtungen behandelt, die für die Verwendung des QUALICOAT-Qualitätszeichens für LACKIERUNG, LACKIERUNG und PULVERBESCHICHTUNG VON BAUALUMINIUM zugelassen sind, und zwar in Übereinstimmung mit den Spezifikationen der QUALICOAT-Qualitätszeichen-Richtlinien.

Warum wir das Aluminium für die Fenster der Zukunft verwenden sollten?

WEGEN SEINER UMWELTVORTEILE

Es handelt sich um das einzige Material für Fenster, das zu 100 % wiederverwertbar ist und immer wieder verwendet werden kann.

Es ist das einzige Material, das zu 100 % nachhaltig ist und effektiv recyclingfähig.

Dies wird durch den hohen Preis für seinen Altmetallanteil belegt.

Das Mineral, aus dem es hergestellt wird, ist praktisch unbegrenzt verfügbar.

Es ist das einzige Material, das eine 100%ige Umlaufwirtschaft fördert.

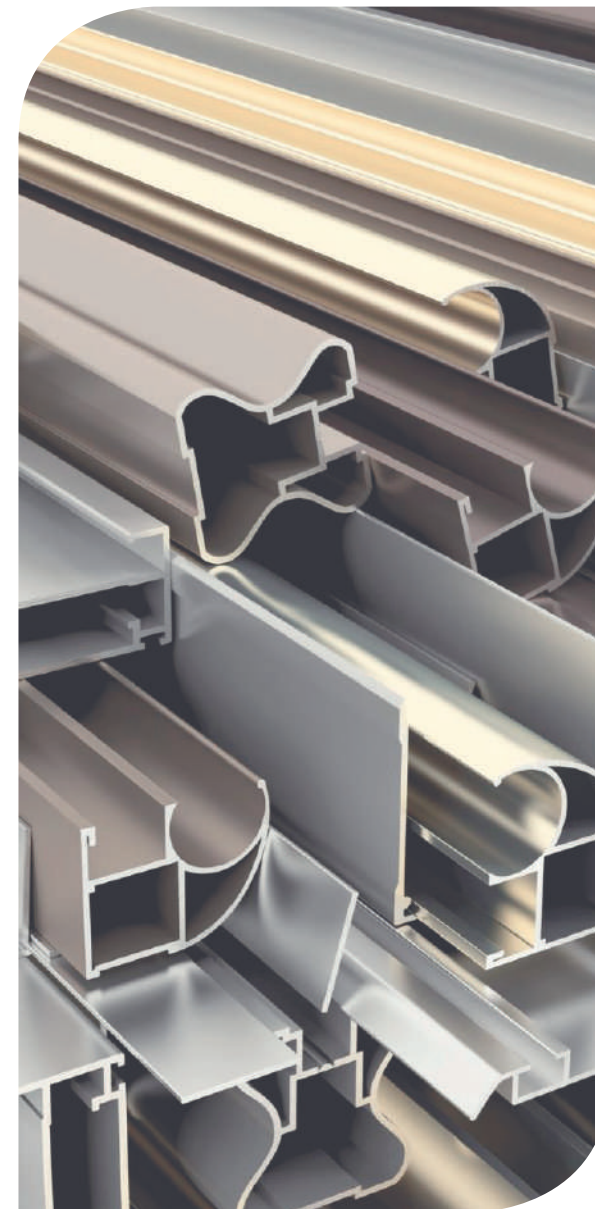

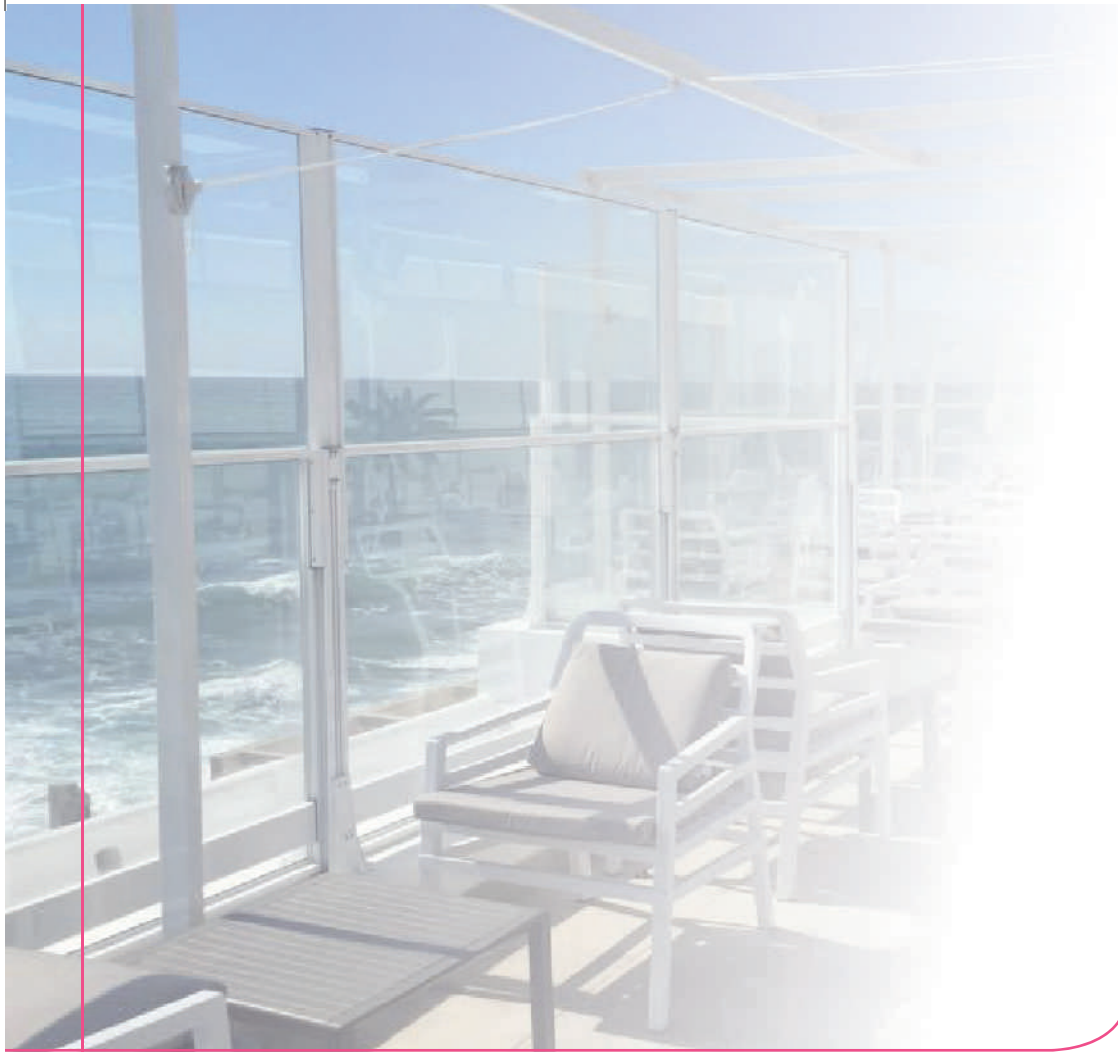

MADE IN SPAIN



C3 Systems, S.L. · C/ Ibi, 13 · Polígono Industrial Cachapets
03330 Crevillente (Alicante) España
Telf. +34 966 286 186
c3systems@c3systems.es · www.c3systems.es



ED. 8 - 2023

Dieses Dokument dient lediglich der kommerziellen Förderung; es stellt kein echtes Werbeangebot im "strengen" Sinne dar. Um den entsprechenden Vertrag zu schließen, setzen Sie sich bitte mit C3 Systems, S.L. in Verbindung, um Ihnen spezifische und personalisierte Informationen mit objektiven Daten zu übermitteln, die sich auf die relevanten Merkmale beziehen und ein Angebot im "strengen" Sinne darstellen.

C3 Systems, S.L. verpflichtet sich auf diese Weise, keine irreführende Werbung zu betreiben. Zu diesem Zweck werden alle formalen oder numerischen Fehler, die im gesamten Inhalt dieses Dokuments gefunden werden können, nicht als irreführende Werbung betrachtet; insbesondere in Bezug auf die Bilder, die es begleiten, die illustrativ und nicht vertraglich sind. In jedem Fall verpflichtet sich C3 Systems, S.L., diese Fehler zu korrigieren, sobald sie davon Kenntnis erlangt.